



JUYOUNG

빛으로 세상에 밝은 미래를 전하는

LIGHTING

 (주)주영라이팅



CEO's message

자연 친화적인 도시 환경을 생각하는 조명 전문 회사

지속 가능한 환경을 만들어주는 고효율의 친환경 LED 조명과 세련된 디자인으로 사용자를 위한 최상의 환경을 제공합니다. 각 도시 정서에 맞는 차별화된 디자인의 제품을 개발하여 각 지역 지자체에 납품하고 있으며, 자연과의 공존을 생각하는 기술 개발 및 신기술 이전을 통해 높은 품질의 제품을 만들어가고 있습니다.

CEO의 오랜 경력과 제조기술 분야의 전문 인력을 바탕으로 고객이 요구하는 다양한 제품을 정확하고 상세한 상담을 통하여 공급하며, 끊임없는 지속 가능한 성장을 통하여 보다 나은 도시환경을 위해 최선을 다하고 있습니다.

사업분야

도로·공원·터널·스포츠 조명 / 공공시설 조명 / 경관조명 / 태양광 가로등 / 전자칠판

CONTENTS

회사소개	02
인증서	08
LED투광등기구	12
LED 등기구	18
<hr/>	
가로등기구	
보안등기구	
터널용등기구	
<hr/>	
태양광가로등	20
LED경관조명기구	21
스테인리스등주	29
철제등주	35
가로등주 부착자재	40
설치사진	42



COMPANY HISTORY

ISO 9001:2015 인증

조달청 물품등록

특허증(태양전지의 표면요철 형성방법) 획득

특허증(은이 도핑된 산화아연 나노선을 갖는

전계 효과 트랜지스터 및 그 제조방법) 획득

2011

ISO 14001:2015 인증

한국금속공업협동조합원 가입

2013

LED등기구 조달등록

고효율기자재인증

2015

2010

(주)주영라이팅 설립

울산공장 설립

여성기업 인증

중소기업 인증

2012

특허증 (절연체 박막 내에

반도체 물질 양자점들을

형성하는 장치 및 방법) 획득

2014

울산 여성경제인협회 회원 등록

가로등 (제30-0731914호) 디자인 등록

가로등 (제30-0731915호) 디자인 등록

2016

광양공장 준공 확장이전

단체표준인증 획득

벤처기업 인증

한국무역협회 회원 등록

조달청장 표창장 수상

국회의원 표창장 수상



빛으로 아름다운 생명력을 불어넣는
JUYOUNG LIGHTING



GWANGYANG FACTORY

광양공장 이미지





CERTIFICATION



사업자등록증



공장등록증



진주 공장등록증

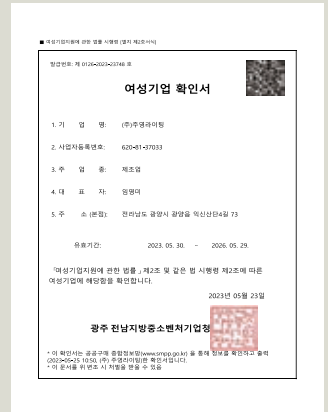

여성기업확인서

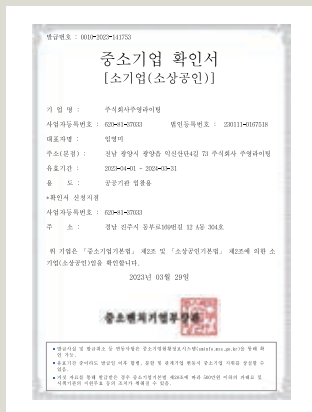

중소기업확인서

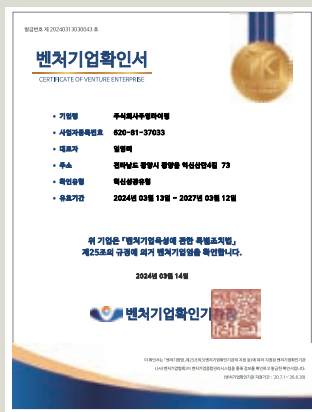

벤처기업확인서



조합원증 | 한국금속공업협동조합

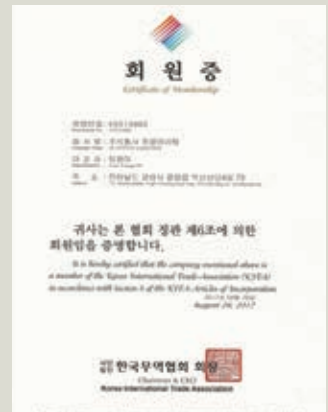

회원증 | 한국무역협회



표창장 | 조달청



표창장 | 국회



표창장 | 중소벤처기업부



표창장 | 국회



특허증 | 제10-1076690호



특허증 | 제10-1077547호



특허증 | 제10-1117261호



특허증 | 제10-1823877호



특허증 | 제10-1945891호



특허증 | 제10-2306870호



디자인등록증 | 제30-0731914호



디자인등록증 | 제30-0731915호



디자인등록증 | 제30-1221740호



상표등록증 | 제40-1916076호



상표등록증 | 제40-1974386호

CERTIFICATION



환경경영시스템인증서 ISO9001



환경경영시스템인증서 ISO14001



CLEAN 사업장 인증서

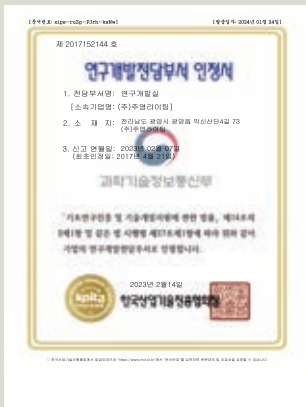

연구개발전담부서 인증서



단체표준제품인증서

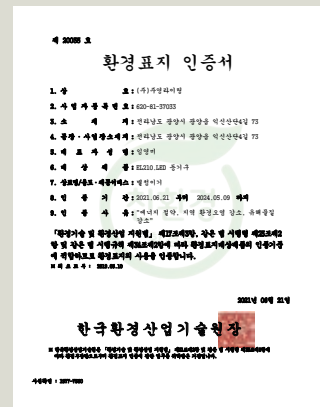

환경표지 인증서 | LED등기구

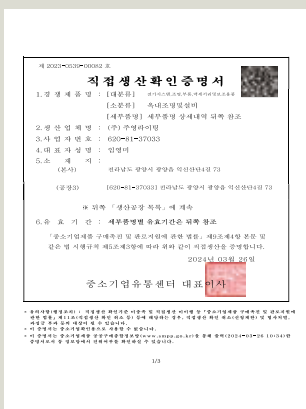

직접생산확인증명서 | 옥내조명및설비

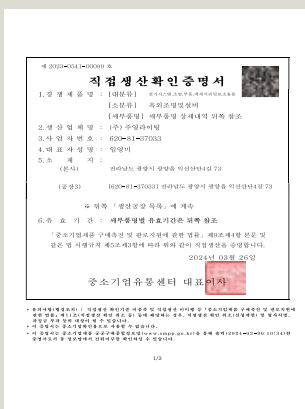

직접생산확인증명서 | 옥외조명및설비

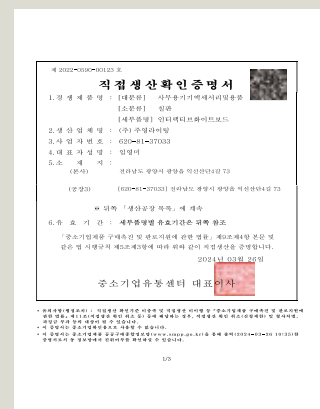

직접생산확인증명서 | 칠판



KS인증서 | KS D 3600

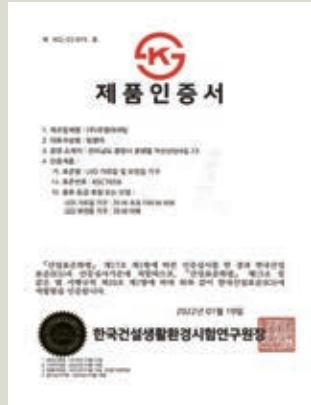

KS인증서 | KS C 7658



KS인증서 | KS C 7716

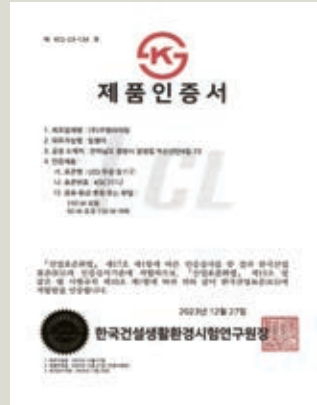

KS인증서 | KS C 7712



LED 보안등 고효율기자재 인증서 외



LED 가로등 고효율기자재 인증서 외



LED 터널등 고효율기자재 인증서 외



LED 투광등 고효율기자재 인증서 외

LED투광등기구



안전 최우선을 위한 설치구조물 설계

구조 해석(풍하중)

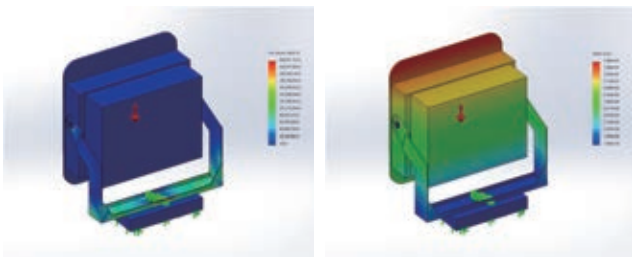

응력분포(Pa)

변위분포(mm)

풍하중 응력 및 변위분포를 고려한 등기구 및 설치결합구조 설계

컨버터(SMPS) 합체 설계

지진구조 해석

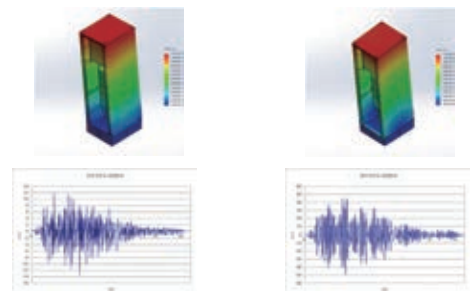

전후가진시 가진대에 대한 상단프레임 상대변위 좌우가진시 가진대에 대한 상단프레임 상대변위

지진시 합체 구조물의 안전진단 및 가상설계를 통하여 최악의 순간에도 안전성 확보

제/품/특/징

- 국내 최고 LED출력, Compact한 디자인, 최적 방열 구조 실현.
- 10°, 15°, 20°, 25°, 30°, 38°, 45°, 60°의 다양한 8종 배광으로 최상의 조도 설계.
- 15m 이상의 설치 구조에서 60m/s 풍압에 견딜 수 있는 구조 설계기술 적용.
- Membrane Filter를 적용하여 대기환경 변화에 의한 제품수명, 신뢰성 저하 방지.
- LED렌즈 변형, 변색을 방지하기 위한 강화유리 전면 Cover구조 설계.



LED투광등기구

반사경 또는 렌즈를 사용하여 어떤 범위의 방향으로 고광도가 얻어지도록 한 투사용 조명등

LED 400W

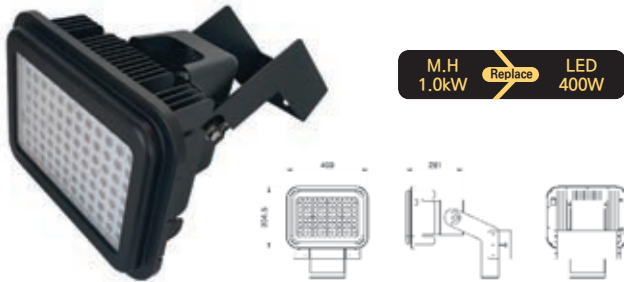

모델명	JFL-T400
식별번호	23900601
물품가격	₩ 1,790,000 (부가세포함)
재질	알루미늄 다이캐스팅
사이즈	400×304.5×H281(mm)
광속/연색성	46,000 (lm) ↑ / 75 (Ra) ↑
IP/광효율	IP 66 / 115 (lm/W) ↑
색온도	5,700 K
중량	13.5 Kg
빔각도	10°, 15°, 20°, 25°, 30°, 38°, 45°, 6

LED 600W



모델명	JFL-T600
식별번호	24887876
물품가격	₩ 1,890,000 (부가세포함)
재질	알루미늄 다이캐스팅
사이즈	400×304.5×H279(mm)
광속/연색성	62,000 (lm) ↑ / 75 (Ra) ↑
IP/광효율	IP 66 / 115 (lm/W) ↑
색온도	5,700 K
중량	13.5Kg
빔각도	10°, 15°, 20°, 25°, 30°, 38°, 45°, 6

LED 800W

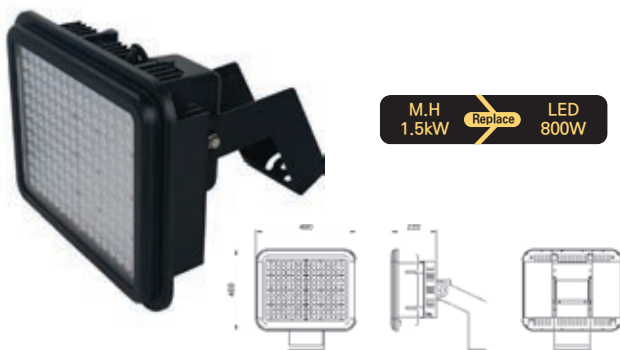

모델명	JFL-T800
식별번호	23900602
물품가격	₩ 2,770,000 (부가세포함)
재질	알루미늄 다이캐스팅
사이즈	490×400×H222(mm)
광속/연색성	92,000 (lm) ↑ / 75 (Ra) ↑
IP/광효율	IP 66 / 115 (lm/W) ↑
색온도	5,700 K
중량	19 Kg
빔각도	10°, 15°, 20°, 25°, 30°, 38°, 45°, 6

반사경 또는 렌즈를 사용하여 어떤 범위의 방향으로 고광도가 얻어지도록 한 투사용 조명등

LED 200W

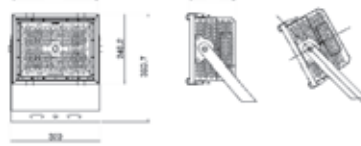

모델명	JFL-H200
식별번호	24385950
물품가격	₩ 650,000 (부가세포함)
재질	알루미늄, 스테인리스강
사이즈	320x380.7xH164(mm)
광속/연색성	23,000 이상(lm) ↑ / 75 (Ra) ↑
IP/광효율	IP 66 / 115 (lm/W) ↑
색온도	5,000 K

LED 300W

모델명	JFL-H300
식별번호	24385956
물품가격	₩ 880,000 (부가세포함)
재질	알루미늄, 스테인리스강
사이즈	320x380.7xH164(mm)
광속/연색성	34,500 이상(lm) ↑ / 75 (Ra) ↑
IP/광효율	IP 66 / 115 (lm/W) ↑
색온도	5,000 K

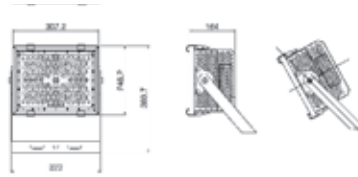

LED 400W

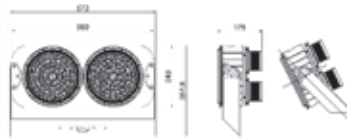

모델명	JFL-H400
식별번호	24386215
물품가격	₩ 1,350,000 (부가세포함)
재질	알루미늄, 스테인리스강
사이즈	573x354.8xH175(mm)
광속/연색성	46,000 이상(lm) ↑ / 75 (Ra) ↑
IP/광효율	IP 66 / 115 (lm/W) ↑
색온도	5,000 K

LED 600W

모델명	JFL-H600
식별번호	24385968
물품가격	₩ 1,550,000 (부가세포함)
재질	알루미늄, 스테인리스강
사이즈	503x500.6xH164(mm)
광속/연색성	69,000 이상(lm) ↑ / 75 (Ra) ↑
IP/광효율	IP 66 / 115 (lm/W) ↑
색온도	5,000 K

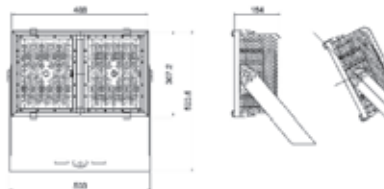

반사경 또는 렌즈를 사용하여 어떤 범위의 방향으로 고광도가 얻어지도록 한 투사용 조명등

LED 800W

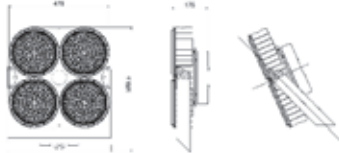

모델명	JFL-H800
식별번호	24386214
물품가격	₩ 2,350,000 (부가세포함)
재질	스테인리스강
사이즈	495x589.5x H175(mm)
광속/연색성	92,000 이상(lm) ↑ / 75 (Ra) ↑
IP/광효율	IP 66 / 115 (lm/W) ↑
색온도	5,000 K

LED 1000W

모델명	JFL-H1000
식별번호	24385969
물품가격	₩ 2,850,000 (부가세포함)
재질	알루미늄, 스테인리스강
사이즈	623.6x650.5x H164(mm)
광속/연색성	115,000 이상(lm) ↑ / 75 (Ra) ↑
IP/광효율	IP 66 / 115 (lm/W) ↑
색온도	5,000 K

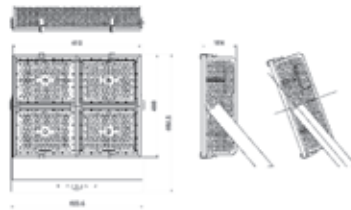

LED 1200W

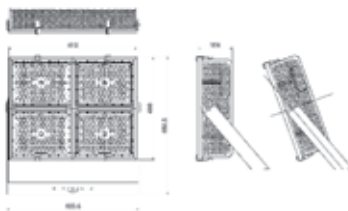

모델명	JFL-H1200
식별번호	24385970
물품가격	₩ 3,150,000 (부가세포함)
재질	알루미늄, 스테인리스강
사이즈	623.6x650.5x H164(mm)
광속/연색성	138,000 이상(lm) ↑ / 75 (Ra) ↑
IP/광효율	IP 66 / 115 (lm/W) ↑
색온도	5,000 K

LED 1200W

모델명	JFL-N1200
식별번호	25320678
물품가격	₩ 2,950,000 (부가세포함)
재질	알루미늄, 스테인리스강
사이즈	651.6x408xH673.39(mm)
광속/연색성	이상(lm) ↑ / 75 (Ra) ↑
IP/광효율	IP 66 / 115 (lm/W) ↑
색온도	5,000 K

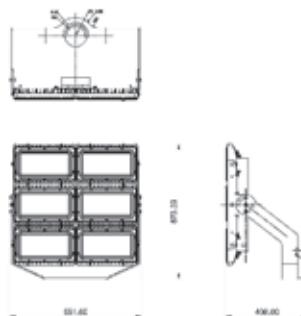

설치사례

반사경 또는 렌즈를 사용하여 어떤 범위의 방향으로 고광도가 얻어지도록 한 투사용 조명등



파주 스타디움



단국대 천안캠퍼스 테니스장



평택 고덕리틀야구장



파주 금촌체육공원 축구장



인천공항 출구



제천 실내체육관



양평 리틀야구장



충주 대영베이스CC



LED 횡단보도 투광기

운전자의 눈부심을 방지하면서 야간에 횡단보도를 건너는 보행자의 보행자 안전사고를 예방



모델명	JFL-HCW80
식별번호	24385957
조달가격	₩800,000

size : 315.4 X 331.2 X H120(mm)

모델명	JFL-HCW120
식별번호	24385958
조달가격	₩830,000

size : 315.4 X 486.2 X H120(mm)



모델명	JFL-HCW160
식별번호	24385963
조달가격	₩850,000

size : 315.4 X 626.2 X H120(mm)

모델명	JFL-HCW180
식별번호	24385964
조달가격	₩950,000

size : 315.4 X 786 X H120(mm)

모델명	JFL-HCWA80
식별번호	24385965
조달가격	₩ 670,000

size : 320 X 312.6 X H164(mm)

설치전

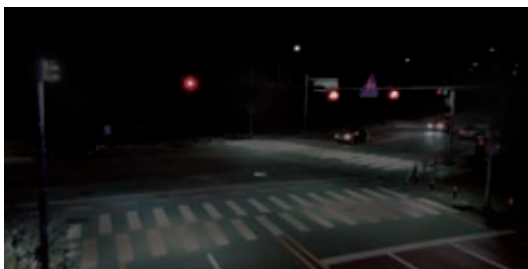

설치후

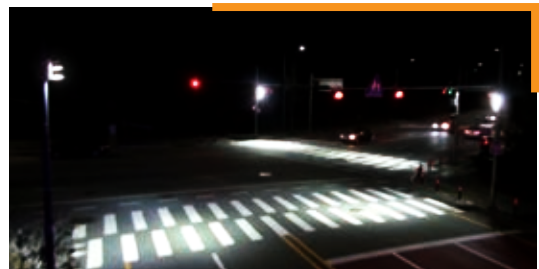

야간안전 횡단보도 조명

야간 운전 시, 운전자의 시야를 확보해 횡단보도를 통행하는 보행자의 교통사고를 예방하는 횡단보도 내 조명시설

LED가로등기구



교통의 안전과 보안을 위하여 도로를 따라서 설치한 조명



모델명	JY-P100
식별번호	24749437
조달가격	₩ 410,000



모델명	JY-P120
식별번호	24741803
조달가격	₩ 460,000



모델명	JY-SB150
식별번호	25330865
조달가격	₩ 490,000



모델명	JY-P150
식별번호	24741845
조달가격	₩ 480,000



모델명	SUNY-B100
식별번호	23452730
조달가격	₩ 480,000



모델명	SUNY-B120	SUNY-B150
식별번호	23452729	23452717
조달가격	₩ 520,000	₩ 540,000

LED 가로·보안등기구

보안을 목적으로 보행길을 밝게 비추기 위해 설치하는 등기구



모 델 명	JY-P75
식 별 번 호	24741802
조 달 가 격	₩ 360,000

모 델 명	JY-P50
식 별 번 호	24749440
조 달 가 격	₩ 295,000

모 델 명	JY-A50
식 별 번 호	24741801
조 달 가 격	₩ 320,000

LED터널등기구

터널을 통과하는 차량 운전자를 위한 안전운전에 필요한 조명



모 델 명	JY-T-A50
식 별 번 호	24741846
조 달 가 격	₩ 337,000

모 델 명	JY-T-A75
식 별 번 호	24741804
조 달 가 격	₩ 370,000

모 델 명	JY-T-A200
식 별 번 호	24741805
조 달 가 격	₩ 590,000



모 델 명	JY-T-S50
식 별 번 호	25220585
조 달 가 격	₩ 310,000

모 델 명	JY-T-S100
식 별 번 호	25220584
조 달 가 격	₩ 420,000

모 델 명	JY-T-S200
식 별 번 호	25220583
조 달 가 격	₩ 550,000

태양광가로등



신재생에너지인 태양에너지로 야간에 빛을 공급



***한전연계형**

(전기와 태양광을 혼용할수 있는 모델)

모델명	SUN-A50	SUN-KA50
식별번호	23421917	24316897
조달가격	₩ 4,300,000	₩ 5,100,000
재질	스테인리스	스테인리스
높이	H5M	H5M
램프전력	LED 50W	LED 50W
축전지종류	리튬이온폴리머	리튬이온폴리머
축전지용량	72×2 Ah	72×2 Ah



모델명	SUN-C50
식별번호	24118292
조달가격	₩ 4,700,000
재질	스테인리스
높이	H5M
램프전력	LED 50W
축전지종류	리튬이온폴리머
축전지용량	72×2 Ah



LED경관조명기구



모델명	JY-SP40
식별번호	24540910
조달가격	₩ 2,050,000
재질	철제, 알루미늄
높이	H3.9M
램프전력	LED 30W
축전지종류	리튬인산철
축전지용량	54Ah

모델명	JY-SP30
식별번호	24599899
조달가격	₩ 2,500,000
재질	스텐, 알루미늄
높이	H3.9M
램프전력	LED 30W
축전지종류	리튬인산철
축전지용량	54Ah

모델명	JY-S40
식별번호	24540899
조달가격	₩ 1,180,000
재질	알루미늄
사이즈	905x350x130
램프전력	LED 30W
축전지종류	리튬인산철
축전지용량	54Ah

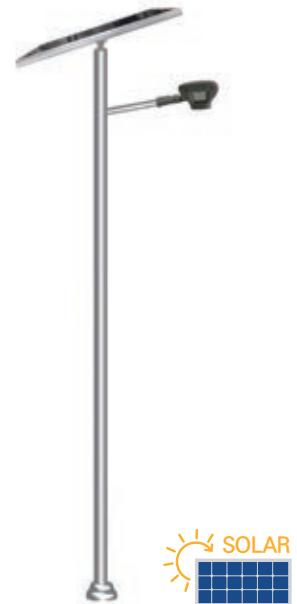
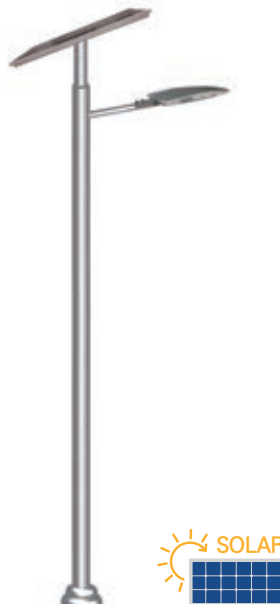

모델명	JY-SP30-1
식별번호	24999440
조달가격	₩ 2,800,000
재질	스텐, 알루미늄
높이	H3.9M
램프전력	LED 30W
축전지종류	리튬인산철
축전지용량	54Ah

모델명	JY-SP50
식별번호	24930237
조달가격	₩ 2,900,000
재질	스텐, 알루미늄
높이	H3.9M
램프전력	LED 50W
축전지종류	리튬인산철
축전지용량	54Ah

모델명	JY-SP-T50
식별번호	25304481
조달가격	₩ 2,980,000
재질	스텐, 알루미늄
높이	H3.9M
램프전력	LED 50W
축전지종류	리튬인산철
축전지용량	54Ah

LED경관조명기구



시설물, 조형물, 수목 등 특정 대상을 비추어 경관을 아름답게 하기 위한 조명



모델명	GB-201 (잔디등)
램프전력	12W
식별번호	23183301
조달가격	₩ 530,000



모델명	GB-203 (잔디등)
램프전력	12W
식별번호	23182772
조달가격	₩ 579,000



모델명	GB-204 (잔디등)
램프전력	9W
식별번호	23182773
조달가격	₩ 340,000



모델명	GB-208 (잔디등)
램프전력	9W
식별번호	23555525
조달가격	₩ 240,000



모델명	GB-209 (잔디등)
램프전력	9W
식별번호	23555526
조달가격	₩ 240,000

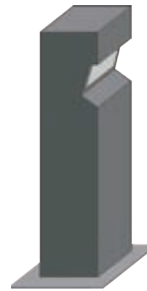

모델명	JY-B101 (잔디등)
램프전력	15W
식별번호	23660398
조달가격	₩ 550,000



모델명	JY-B104 (잔디등)
램프전력	12W
식별번호	24540900
조달가격	₩ 430,000



모델명	JY-B105 (잔디등)
램프전력	12W
식별번호	24540901
조달가격	₩ 440,000



모델명	JY-B106 (잔디등)
램프전력	12W
식별번호	24540902
조달가격	₩ 530,000



모델명	JY-S101 (태양광잔디등)
램프전력	2W
식별번호	23642499
조달가격	₩ 680,000



LED경관조명기구

시설물, 조형물, 수목 등 특정 대상을 비추어 경관을 아름답게 하기 위한 조명



.....Ø216.3

.....Ø216.3

모델명	GT-101-H3.9M	모델명	JY-C105 (열주등)	모델명	JY-C106 (열주등)	모델명	JY-C107 (열주등)
램프 전력	50W+20W	램프 전력	75W+30W	램프 전력	40W	램프 전력	50W+30W
식별번호	23184004	식별번호	24099146	식별번호	24093290	식별번호	24099147
조달가격	₩ 1,700,000	조달가격	₩ 2,850,000	조달가격	₩ 1,950,000	조달가격	₩ 2,600,000



.....Ø165.2

.....Ø165.2

모델명	JY-C108 (열주등)	모델명	JY-C109 (열주등)	모델명	JY-P102	모델명	JY-P201
램프 전력	30W	램프 전력	50W+30W	램프 전력	50W+10W	램프 전력	100W+10W
식별번호	24540905	식별번호	24591386	식별번호	23827073	식별번호	23827074
조달가격	₩ 1,800,000	조달가격	₩ 1,980,000	조달가격	₩ 1,700,000	조달가격	₩ 2,200,000

LED경관조명기구



시설물, 조형물, 수목 등 특정 대상을 비추어 경관을 아름답게 하기 위한 조명



모델명	JY-D104
램프전력	50W
식별번호	24540907
조달가격	₩ 650,000



모델명	JY-D105
램프전력	75W
식별번호	24540908
조달가격	₩ 670,000



모델명	JY-D106
램프전력	50W
식별번호	24540909
조달가격	₩ 690,000



모델명	JY-D101
램프전력	15W
식별번호	23800765
조달가격	₩ 170,000



모델명	JY-D102
램프전력	7.5W
식별번호	24093276
조달가격	₩ 110,000



모델명	JY-D103
램프전력	40W
식별번호	24540906
조달가격	₩ 300,000



모델명	JY-D107
램프전력	15W
식별번호	24591389
조달가격	₩ 90,000



모델명	JY-D108
램프전력	15W
식별번호	24678518
조달가격	₩ 240,000



모델명	JY-D110
램프전력	10W
식별번호	24997669
조달가격	₩ 165,000



모델명	GT-T-011
램프전력	15W
식별번호	23555528
조달가격	₩ 160,000

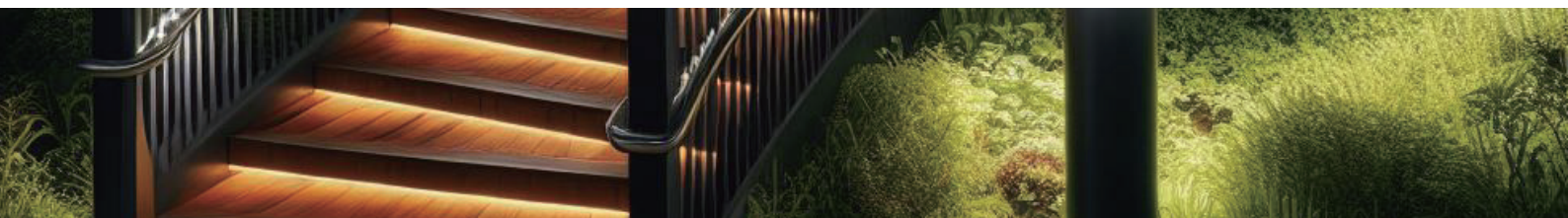



LED경관조명기구

시설물, 조형물, 수목 등 특정 대상을 비추어 경관을 아름답게 하기 위한 조명



모델명	GT-T-008 (투사등)
램프전력	18W
식별번호	23315463
조달가격	₩ 373,000



모델명	JY-F102
램프전력	25W
식별번호	24540904
조달가격	₩ 240,000



모델명	JY-F103
램프전력	50W
식별번호	24540903
조달가격	₩ 380,000



모델명	JY-F104
램프전력	36W
식별번호	24678519
조달가격	₩450,000



모델명	JY-F105
램프전력	54W
식별번호	24678520
조달가격	₩570,000



LED경관조명기구



시설물, 조형물, 수목 등 특정 대상을 비추어 경관을 아름답게 하기 위한 조명



모델명	GT-T-016 (지중등)
램프 전력	3W
식별번호	23555533
조달가격	₩ 180,000

모델명	GT-T-015 (벽부등)
램프 전력	24W
식별번호	23555532
조달가격	₩ 380,000

모델명	GT-T-019 (포인트등)
램프 전력	9W
식별번호	23555536
조달가격	₩ 170,000



모델명	GT-T-020 (플렉시블바)
램프 전력	36W
식별번호	23555537
조달가격	₩ 150,000

모델명	GT-301
램프 전력	60W
식별번호	23395865
조달가격	₩ 600,000

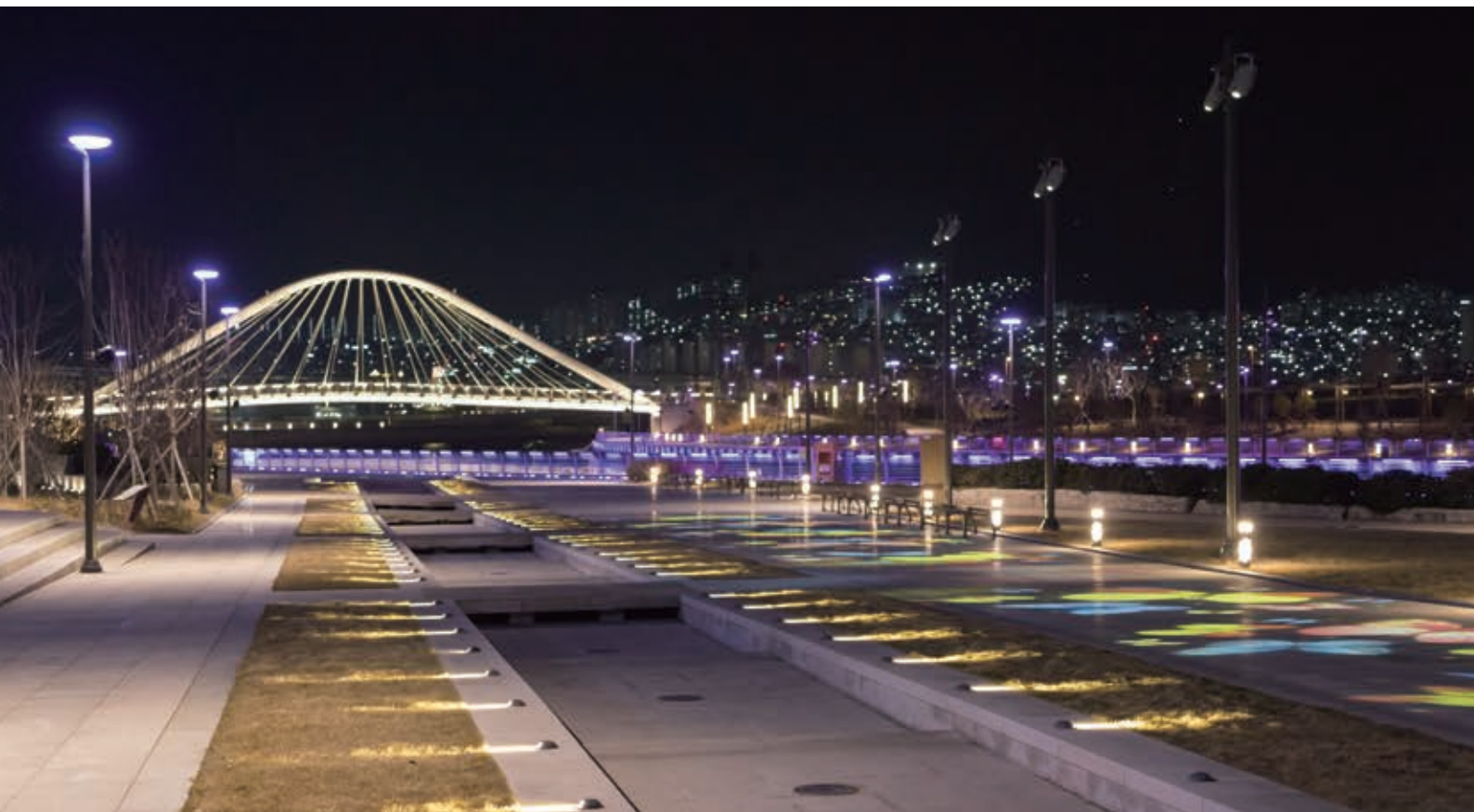



LED경관조명기구

시설물, 조형물, 수목 등 특정 대상을 비추어 경관을 아름답게 하기 위한 조명



모델명	JY-D109
램프전력	10W
식별번호	24997668
조달가격	₩ 135,000

모델명	JY-D111
램프전력	6W
식별번호	24997642
조달가격	₩ 21,500

모델명	JY-D112
램프전력	8W
식별번호	24997671
조달가격	₩ 70,000

모델명	JY-D113
램프전력	15W
식별번호	24997672
조달가격	₩ 135,000



모델명	JY-D114
램프전력	10W
식별번호	24997643
조달가격	₩ 300,000

모델명	JY-D115
램프전력	10W
식별번호	24997644
조달가격	₩ 315,000

모델명	JY-D116
램프전력	36W
식별번호	24997670
조달가격	₩ 490,000

모델명	JY-D117
램프전력	6W
식별번호	25007045
조달가격	₩ 70,000



모델명	JY-D118
램프전력	15W
식별번호	25241474
조달가격	₩ 190,000

모델명	JY-D119
램프전력	24W
식별번호	25241475
조달가격	₩ 385,000

모델명	JY-D121
램프전력	75W
식별번호	25297774
조달가격	₩ 650,000

모델명	JY-T103
램프전력	2W
식별번호	24997665
조달가격	₩ 100,000



모델명	JY-T104
램프전력	4W
식별번호	24997666
조달가격	₩ 175,000

모델명	JY-S102
램프전력	6.8W
식별번호	24883799
조달가격	₩ 220,000

모델명	JY-S103
램프전력	50W
식별번호	24930238
조달가격	₩ 1,750,000

모델명	JY-S104
램프전력	30W
식별번호	24999439
조달가격	₩ 1,550,000

LED경관조명기구



시설물, 조형물, 수목 등 특정 대상을 비추어 경관을 아름답게 하기 위한 조명

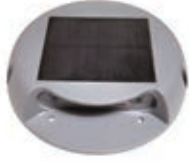

모델명	JY-S105
램프전력	4W
식별번호	25007046
조달가격	₩ 185,000

모델명	JY-S106
램프전력	0.6W
식별번호	25252236
조달가격	₩ 280,000

모델명	JY-F106
램프전력	6W
식별번호	24997653
조달가격	₩ 185,000

모델명	JY-F107
램프전력	9W
식별번호	24997654
조달가격	₩ 230,000



모델명	JY-F108
램프전력	12W
식별번호	24997655
조달가격	₩ 260,000

모델명	JY-F109
램프전력	15W
식별번호	24997656
조달가격	₩ 320,000

모델명	JY-F110
램프전력	18W
식별번호	24997657
조달가격	₩ 345,000

모델명	JY-F111
램프전력	24W
식별번호	24997659
조달가격	₩ 425,000



모델명	JY-F112
램프전력	36W
식별번호	24997660
조달가격	₩ 485,000

모델명	JY-F113
램프전력	50W
식별번호	24997662
조달가격	₩ 645,000

모델명	JY-F114
램프전력	70W
식별번호	24997663
조달가격	₩ 795,000

모델명	JY-F115
램프전력	100W
식별번호	25241467
조달가격	₩ 380,000



모델명	JY-F116
램프전력	100W
식별번호	25241470
조달가격	₩ 1,233,000

모델명	JY-F117
램프전력	150W
식별번호	25241471
조달가격	₩ 1,680,000

모델명	JY-F118
램프전력	200W
식별번호	25241472
조달가격	₩ 2,133,000

모델명	JY-F119
램프전력	12W
식별번호	25241487
조달가격	₩ 170,000



스테인리스가로등주

재질이 스텐인 가로등주로 광원, 조명기구, 부속장치를 부착하는 도로나 광장 등의 조명



기본형

모 델 명	JSL-115-H7M
식 별 번 호	23633596
조 달 가 격	₩ 1,450,000

기본형

모 델 명	JSL-114-H8M
식 별 번 호	23216626
조 달 가 격	₩ 1,630,000

기본형

모 델 명	JSL-108-H8M
식 별 번 호	23613096
조 달 가 격	₩ 1,790,000

기본형

모 델 명	JSL-105-H8M
식 별 번 호	22498959
조 달 가 격	₩ 1,968,000

기본형

모 델 명	JSL-112-H8M
식 별 번 호	22664284
조 달 가 격	₩ 1,735,000



스테인리스가로등주

재질이 스테인 가로등주로 광원, 조명기구, 부속장치를 부착하는 도로나 광장 등의 조명

기본형

A타입
B타입
C타입

모 델 명	JSL-118-H8M
식 별 번 호	23811299
조 달 가 격	₩ 1,700,000

기본형

A타입
B타입
C타입

모 델 명	JSL-204-H8M
식 별 번 호	23811301
조 달 가 격	₩ 1,800,000

기본형

A타입
B타입
C타입

모 델 명	JSL-202-H8M
식 별 번 호	23793464
조 달 가 격	₩ 1,890,000

기본형

A타입
B타입
C타입

모 델 명	JSL-102-H9M
식 별 번 호	22498956
조 달 가 격	₩ 2,064,000

기본형

A타입
B타입
C타입

모 델 명	JSL-103-H9M
식 별 번 호	22498957
조 달 가 격	₩ 1,658,000

기본형

A타입
B타입
C타입

모 델 명	JSL-104-H9M
식 별 번 호	22498958
조 달 가 격	₩ 1,672,000

기본형

A타입
B타입
C타입

모 델 명	JSL-107-H9M
식 별 번 호	22499046
조 달 가 격	₩ 1,900,000

기본형

A타입
B타입
C타입

모 델 명	JSL-109-H9M
식 별 번 호	22498961
조 달 가 격	₩ 1,928,000

기본형

A타입
B타입
C타입

모 델 명	JSL-110-H9M
식 별 번 호	22499048
조 달 가 격	₩ 2,195,000



스테인리스가로등주

재질이 스테인 가로등주로 광원, 조명기구, 부속장치를 부착하는 도로나 광장 등의 조명

기본형

A타입

B타입

C타입

모델명	JSL-111-H9M
식별번호	22498962
조달가격	₩ 1,944,000

기본형

A타입

B타입

C타입

모델명	JSL-113-H9M
식별번호	22664286
조달가격	₩ 1,951,000

기본형

A타입

B타입

C타입

모델명	JSL-201-H9M
식별번호	23633598
조달가격	₩ 1,800,000

기본형

A타입

B타입

C타입

모델명	JSL-112-H10M
식별번호	22664285
조달가격	₩ 1,923,000

기본형

A타입

B타입

C타입

모델명	JSL-214-H10M
식별번호	22664287
조달가격	₩ 2,063,000

기본형

A타입

B타입

C타입

모델명	JSL-117-H10M
식별번호	23793465
조달가격	₩ 1,750,000

기본형

A타입

B타입

C타입

모델명	JSL-203-H10M
식별번호	23793466
조달가격	₩ 1,900,000

설치사례

재질이 스텐인 가로등주로 광원, 조명기구, 부속장치를 부착하는 도로나 광장 등의 조명



스테인리스가로등주 (JSL-107-H9M)



스테인리스가로등주 (JSL-104-H9M)



스테인리스가로등주 (JSL-111-H9M)



스테인리스가로등주 (JSL-112-H10M)



스테인리스공원등주

재질이 스텐인 공원등주로 광원, 조명기구, 부속장치를 부착하는 도로나 광장 등의 조명



기본형

모 델 명	JSP-301-H4M
식 별 번 호	23633594
조 달 가 격	₩ 740,000

기본형

모 델 명	JSP-104-H4M
식 별 번 호	22499049
조 달 가 격	₩ 1,449,000

기본형

모 델 명	JSP-103-H4.5M
식 별 번 호	22498967
조 달 가 격	₩ 1,364,000

기본형

모 델 명	JSP-101-H4.5M (1등용)	JSP-201-H4.5M (2등용)
식 별 번 호	22498963	22498964
조 달 가 격	₩ 1,166,000	₩ 1,240,000

기본형

모 델 명	JSP-102-H4.5M(1등용)	JSP-202-H4.5M(2등용)
식 별 번 호	22498965	22498966
조 달 가 격	₩ 1,152,000	₩ 1,240,000



스테인리스공원등주

재질이 스테인 공원등주로 광원, 조명기구, 부속장치를 부착하는 도로나 광장 등의 조명



모델명	JSP-303-H5M
식별번호	23793470
조달가격	₩ 680,000



모델명	JSP-105-H4.5M
식별번호	22498968
조달가격	₩ 766,000

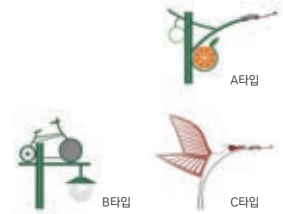

모델명	JSP-106-H4.5M
식별번호	22664289
조달가격	₩ 1,388,000

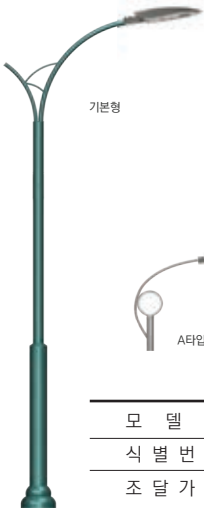

모델명	JSP-107-H4.5M
식별번호	23797092
조달가격	₩ 920,000



모델명	JSP-109-H4.5M
식별번호	23216628
조달가격	₩ 1,050,000



모델명	JSP-302-H5M
식별번호	23633595
조달가격	₩ 880,000

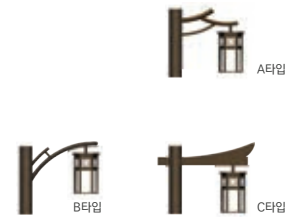

모델명	JSP-304-H5M
식별번호	24255048
조달가격	₩ 820,000



모델명	JSP-305-H6M
식별번호	24255049
조달가격	₩ 920,000



재질이 철제인 가로등주로 광원, 조명기구, 부속장치를 부착하는 도로나 광장 등의 조명

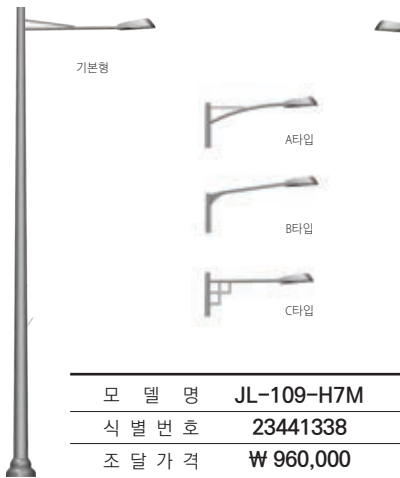

기본형

A타입

B타입

C타입

모델명	JL-109-H7M
식별번호	23441338
조달가격	₩ 960,000

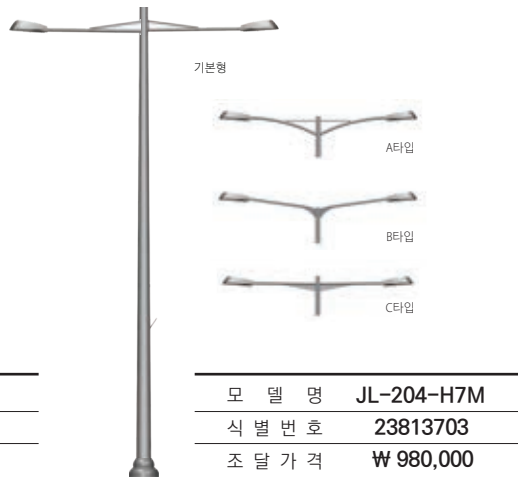

기본형

A타입

B타입

C타입

모델명	JL-204-H7M
식별번호	23813703
조달가격	₩ 980,000

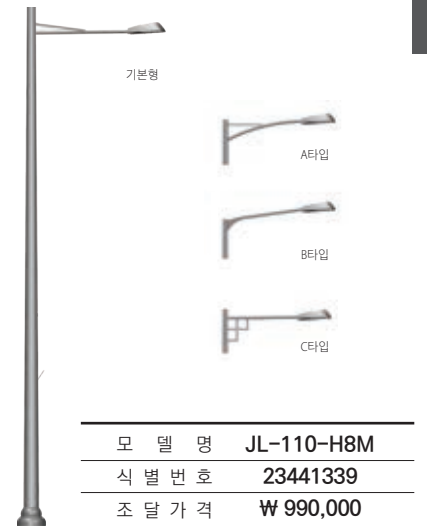

기본형

A타입

B타입

C타입

모델명	JL-110-H8M
식별번호	23441339
조달가격	₩ 990,000

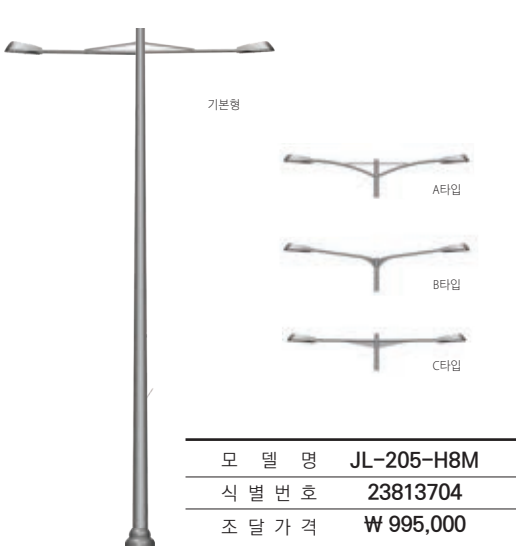

기본형

A타입

B타입

C타입

모델명	JL-205-H8M
식별번호	23813704
조달가격	₩ 995,000

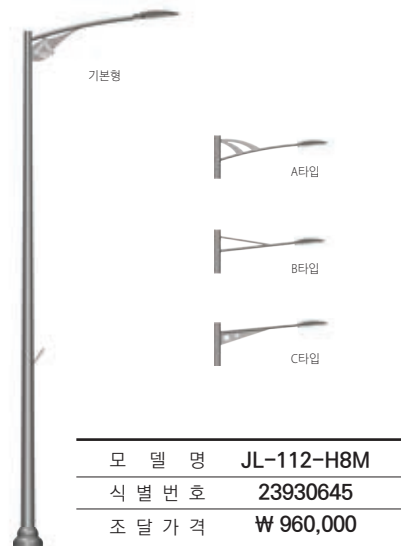

기본형

A타입

B타입

C타입

모델명	JL-112-H8M
식별번호	23930645
조달가격	₩ 960,000

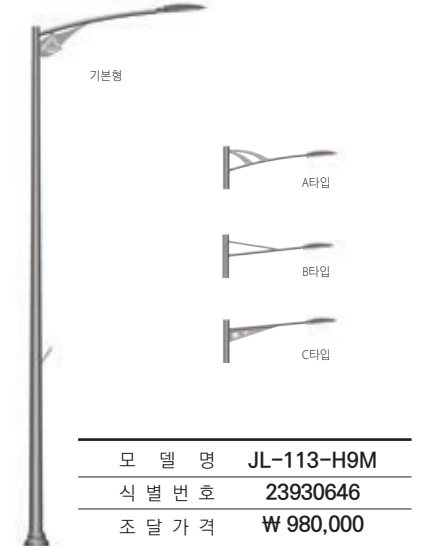

기본형

A타입

B타입

C타입

모델명	JL-113-H9M
식별번호	23930646
조달가격	₩ 980,000

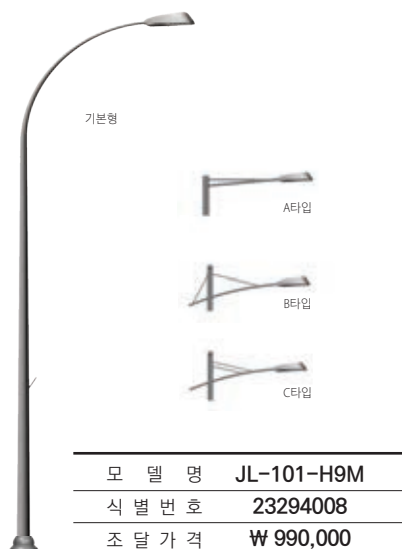

기본형

A타입

B타입

C타입

모델명	JL-101-H9M
식별번호	23294008
조달가격	₩ 990,000

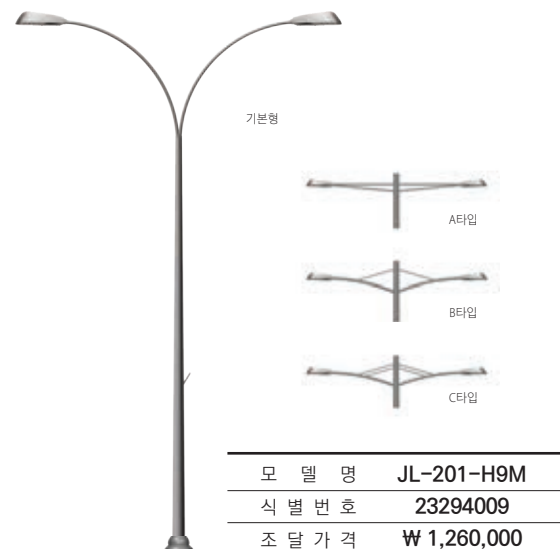

기본형

A타입

B타입

C타입

모델명	JL-201-H9M
식별번호	23294009
조달가격	₩ 1,260,000

철제가로등주



재질이 철제인 가로등주로 광원, 조명기구, 부속장치를 부착하는 도로나 광장 등의 조명

기본형

모 델 명	JL-102-H10M
식 별 번호	23294010
조 달 가격	₩ 970,000

기본형

모 델 명	JL-202-H10M
식 별 번호	23294011
조 달 가격	₩ 1,180,000

기본형

모 델 명	JL-116-H8M
식 별 번호	25008110
조 달 가격	₩ 1,500,000

기본형

모 델 명	JL-114-H9M
식 별 번호	24985161
조 달 가격	₩ 1,690,000

기본형

모 델 명	JL-206-H9M
식 별 번호	24985159
조 달 가격	₩ 1,880,000

기본형

모 델 명	JL-115-H10M
식 별 번호	24985158
조 달 가격	₩ 1,780,000

기본형

모 델 명	JL-207-H10M
식 별 번호	24985160
조 달 가격	₩ 1,980,000



철제가로등주

재질이 철제인 가로등주로 광원, 조명기구, 부속장치를 부착하는 도로나 광장 등의 조명

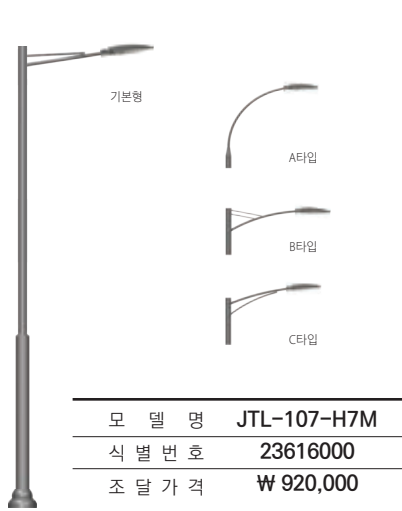

모델명	JTL-107-H7M
식별번호	23616000
조달가격	₩ 920,000

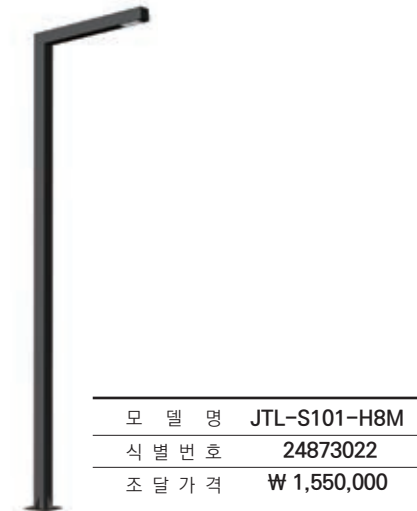

모델명	JTL-S101-H8M
식별번호	24873022
조달가격	₩ 1,550,000

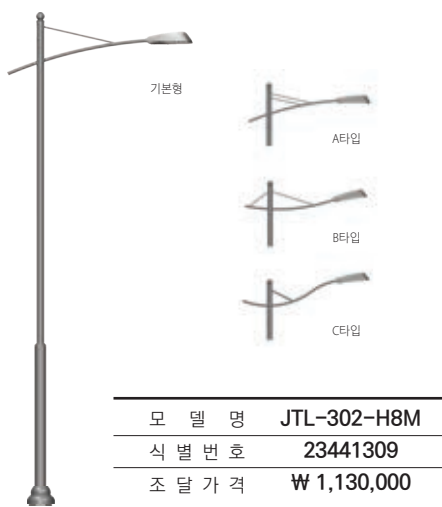

모델명	JTL-302-H8M
식별번호	23441309
조달가격	₩ 1,130,000



모델명	JTL-202-H8M
식별번호	24107040
조달가격	₩ 1,180,000

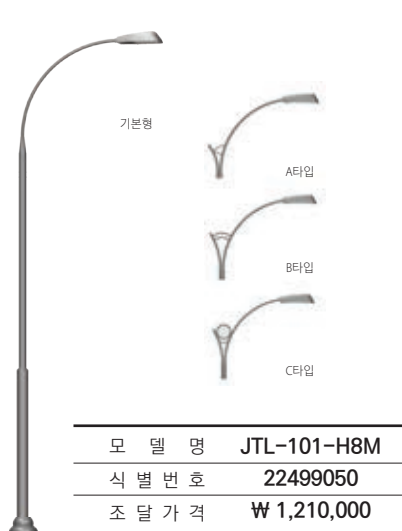

모델명	JTL-101-H8M
식별번호	22499050
조달가격	₩ 1,210,000

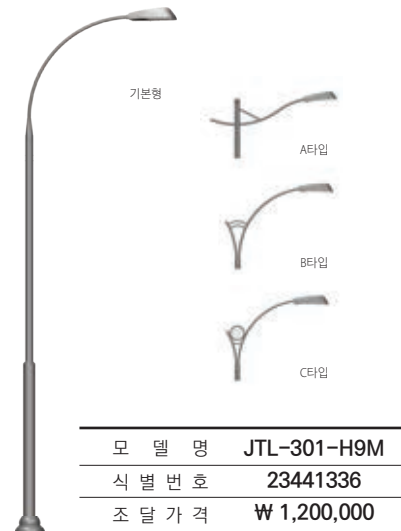

모델명	JTL-301-H9M
식별번호	23441336
조달가격	₩ 1,200,000

철제가로등주



재질이 철제인 가로등주로 광원, 조명기구, 부속장치를 부착하는 도로나 광장 등의 조명

기본형

모 델 명	JTL-108-H9M
식 별 번호	23214055
조 달 가격	₩ 1,280,000

기본형

모 델 명	JTL-303-H9M
식 별 번호	23441341
조 달 가격	₩ 1,300,000

기본형

모 델 명	JTL-103-H9M
식 별 번호	22498970
조 달 가격	₩ 1,350,000

기본형

모 델 명	JTL-103-H10M
식 별 번호	22498971
조 달 가격	₩ 1,360,000

기본형

모 델 명	JTL-203-H10M
식 별 번호	22664288
조 달 가격	₩ 1,394,000

기본형

모 델 명	JTL-304-H12M
식 별 번호	24113045
조 달 가격	₩ 1,250,000

기본형

모 델 명	JTL-204-H12M
식 별 번호	24113046
조 달 가격	₩ 1,350,000

재질이 철제인 공원등주로 광원, 조명기구, 부속장치를 부착하는 도로나 광장 등의 조명

모델명	JTP-101-H4.5M
식별번호	22498973
조달가격	₩ 1,232,000

모델명	JTP-301-H4.5M
식별번호	23441340
조달가격	₩ 990,000

모델명	JTP-107-H5M
식별번호	23633562
조달가격	₩ 680,000

모델명	JTP-303-H5M
식별번호	23793467
조달가격	₩ 720,000

모델명	JTP-304-H5M
식별번호	23916198
조달가격	₩ 710,000

모델명	JTP-109-H5.5M
식별번호	24483666
조달가격	₩ 950,000

모델명	JTP-108-H6M
식별번호	23814761
조달가격	₩ 740,000

모델명	JTP-305-H6M
식별번호	24255050
조달가격	₩ 740,000

모델명	JTP-306-H4M
식별번호	24986295
조달가격	₩ 530,000

가로등주 부착자재



가로등주에 부착되는 부속품으로서 기존 시설물에 부착할 수 있도록 제작된 것

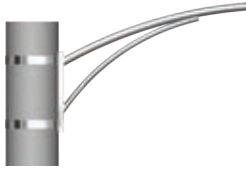

모 델 명	JAS-101 (전주부착암)
식 별 번 호	22497603
조 달 가 격	₩ 224,000

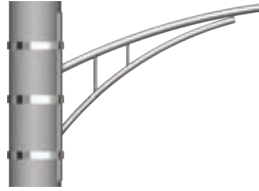

모 델 명	JAS-103 (전주부착암)
식 별 번 호	22497605
조 달 가 격	₩ 260,000

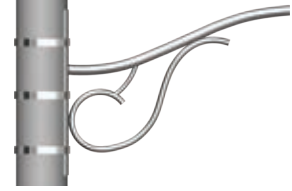

모 델 명	JAS-104 (전주부착암)
식 별 번 호	22497606
조 달 가 격	₩ 280,000



모 델 명	JAS-A106 (전주부착암)
식 별 번 호	24260059
조 달 가 격	₩ 260,000



모 델 명	JAS-A105 (전주부착암)
식 별 번 호	24255051
조 달 가 격	₩ 82,000



모 델 명	JAS-119 (스텐암)
식 별 번 호	23802413
조 달 가 격	₩ 165,000



모 델 명	JAS-A101 (스텐암)
식 별 번 호	24084956
조 달 가 격	₩ 310,000



모 델 명	JAS-A102 (스텐암)
식 별 번 호	24084957
조 달 가 격	₩ 330,000



모 델 명	JAS-A103 (스텐암)
식 별 번 호	24084958
조 달 가 격	₩ 365,000



모 델 명	JAS-109 (스텐암)
식 별 번 호	23294520
조 달 가 격	₩ 285,000



모 델 명	JAS-110 (스텐암)
식 별 번 호	23294521
조 달 가 격	₩ 458,000



모 델 명	JAS-A110 (스텐암)
식 별 번 호	24483667
조 달 가 격	₩ 480,000



가로등주 부착자재

가로등주에 부착되는 부속품으로서 기존 시설물에 부착할 수 있도록 제작된 것



모 델 명	JAS-A202 (철제암)
식 별 번호	24419561
조 달 가격	₩ 500,000

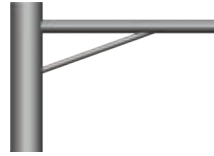

모 델 명	JAS-118 (철제암)
식 별 번호	23802414
조 달 가격	₩ 165,000



모 델 명	JAS-120 (철제암)
식 별 번호	23949080
조 달 가격	₩ 280,000



모 델 명	JAS-201 (철제암)
식 별 번호	23949081
조 달 가격	₩ 430,000



모 델 명	JAS-A107 (철제암)
식 별 번호	24419562
조 달 가격	₩ 380,000



모 델 명	JAS-A201 (철제암)
식 별 번호	24419563
조 달 가격	₩ 480,000



모 델 명	JAS-A109 (철제암)
식 별 번호	24419560
조 달 가격	₩ 410,000



모 델 명	JAS-106 (국기꽃이)
식 별 번호	22497608
조 달 가격	₩ 16,000



모 델 명	JAS-105 (배너걸이)
식 별 번호	22497607
조 달 가격	₩ 56,000



모 델 명	JAS-107 (마크)
식 별 번호	22497609
조 달 가격	₩ 72,000



모 델 명	JAS-C101 (베이스커버) Ø310
식 별 번호	23613075
조 달 가격	₩ 42,000



모 델 명	JAS-C102 (베이스커버) Ø410
식 별 번호	23613076
조 달 가격	₩ 52,000

납품 & 설치사례



스테인리스가로등 (JSL-109)



스테인리스가로등 (JSL-113)



철제가로등 (JL-102)



철제가로등 (JL-201)



태양광가로등 (JY-SP30-1)



LED경관조명기구 (JY-B106)



철제가로등주 (JL-101)

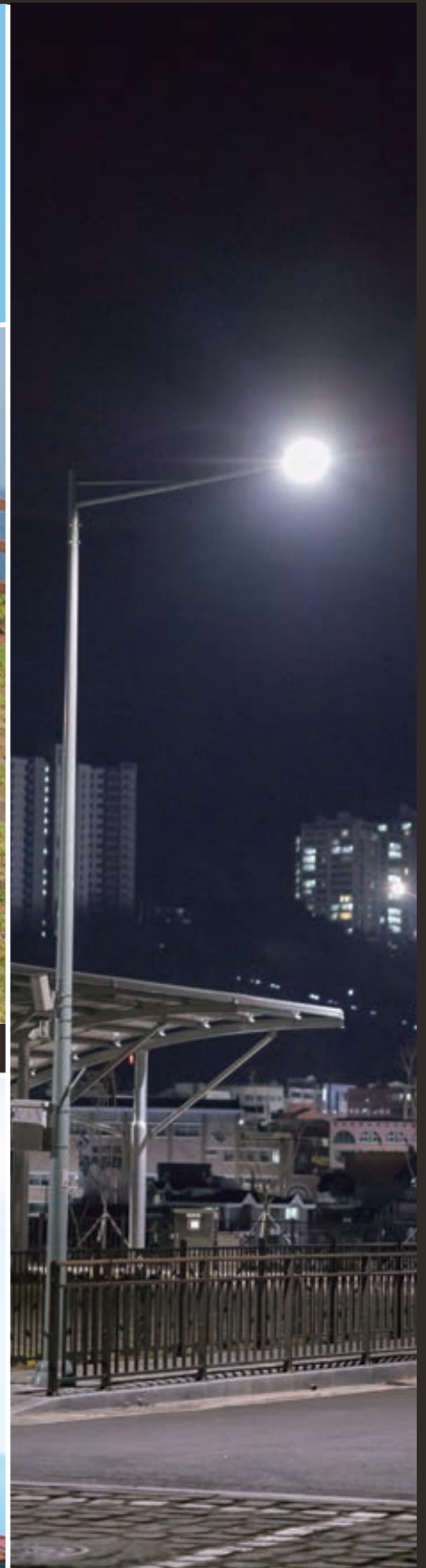

가로등주

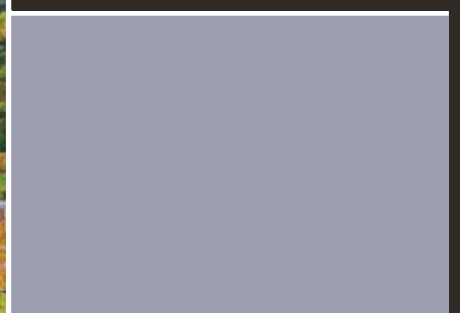

납품 & 설치사례

Night



LED경관조명기구(라인바)

Daytime



LED경관조명기구 (GB-203)



LED경관조명기구 (GB-201)



철제공원등주 (JTP-101-H4.5M)



철제공원등주 (JTP-303-H5M)



LED경관조명기구 (GT-125)

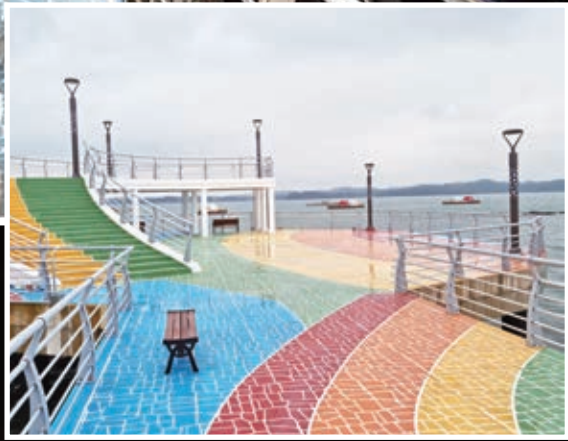
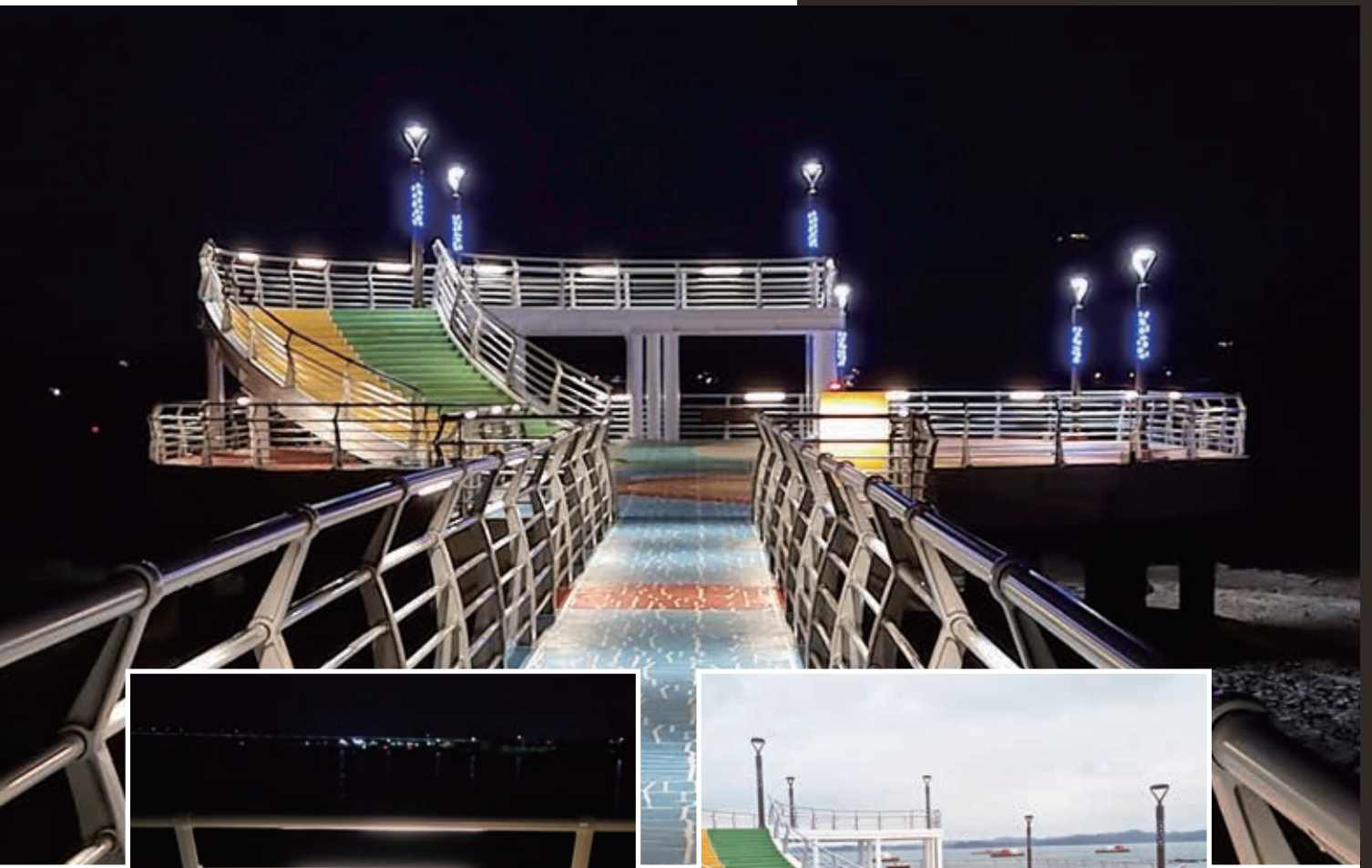

납품 & 설치사례



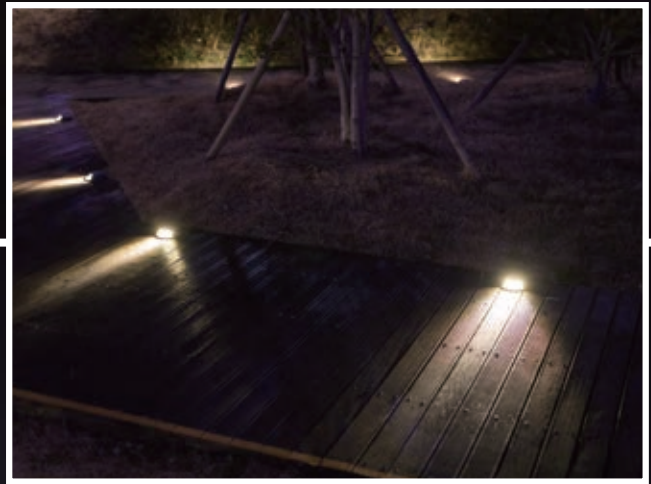
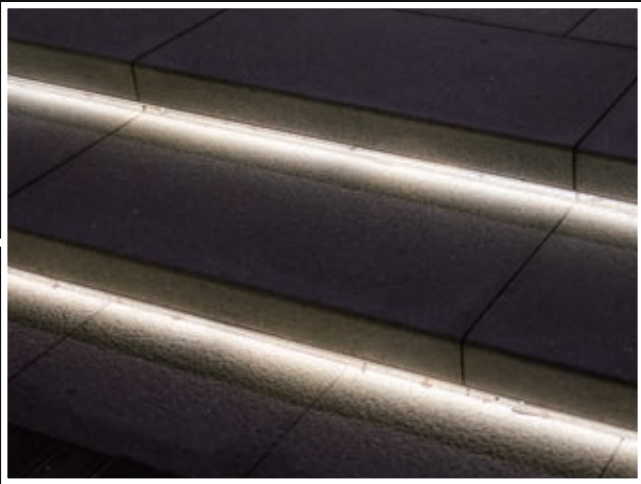



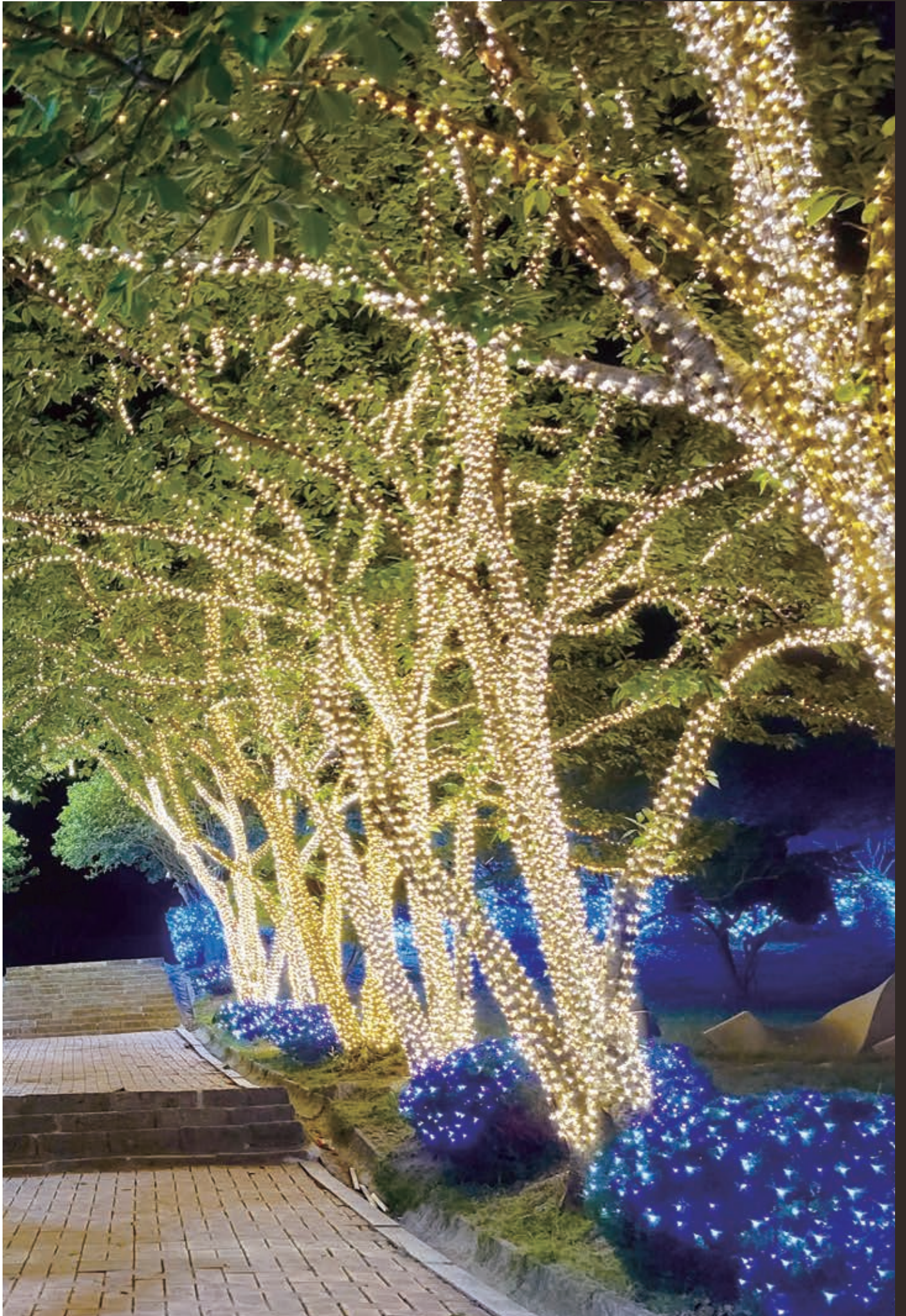



www.juyoung.biz